

**MACCHINA AUTOMATICA PER GELATO**  
**AUTOMATIC ICE CREAM MAKER**  
**MACHINE À GLACE AUTOMATIQUE**  
**SPEISEEISAUTOMAT**  
**AUTOMATISCHE ROOMIJSBEREIDER**  
**MÁQUINA AUTOMÁTICA PARA HACER HELADO**  
**MÁQUINA AUTOMÁTICA PARA GELADO**  
**ΑΥΤΟΜΑΤΗ ΠΑΓΩΤΟΜΗΧΑΝΗ**

Simac il Gelataio GC5000 Manual

**ISTRUZIONI PER L'USO**  
**INSTRUCTIONS**  
**MODE D'EMPLOI**  
**BEDIENUNGSANLEITUNG**  
**GEBRUIKSAANWIJZINGEN**  
**INSTRUCCIONES PARA EL USO**  
**INSTRUÇÕES DE UTILIZAÇÃO**

## ELECTRICAL CONNECTION (U.K. ONLY)

- A) If your appliance comes fitted with a plug, it will incorporate a 13 Amp fuse. If it does not fit your socket, the plug should be cut off from the mains lead, and an appropriate plug fitted, as below. **warning:** Very carefully dispose of the cut off plug after removing the fuse: do not insert in a 13 Amp socket elsewhere in the house as this could cause a shock hazard. With alternative plugs not incorporating a fuse, the circuit must be protected by a 15 Amp fuse. If the plug is a moulded-on type, the fuse cover must be re-fitted when changing the fuse using a 13 Amp Asta approved fuse to BS 1362. In the event of losing the fuse cover, the plug must NOT be used until a replacement fuse cover can be obtained from your nearest electrical dealer. The colour of the correct replacement fuse cover is that as marked on the base of the plug.
- B) If your appliance is not fitted with a plug, please follow the instructions provided below:

### WARNING - THIS APPLIANCE MUST BE EARTHED IMPORTANT

The wires in the mains lead are coloured in accordance with the following code:

Green and yellow	Earth
Blue	Neutral
Brown	Live



As the colours of the wires in the mains lead may not correspond with the coloured markings identifying the terminals in your plug, proceed as follows:

The green and yellow wire must be connected to the terminal in the plug marked with the letter E or the earth symbol  or coloured green or green and yellow.

The blue wire must be connected to the terminal marked with the letter N or coloured black.

The brown wire must be connected to the terminal marked with the letter L or coloured red.

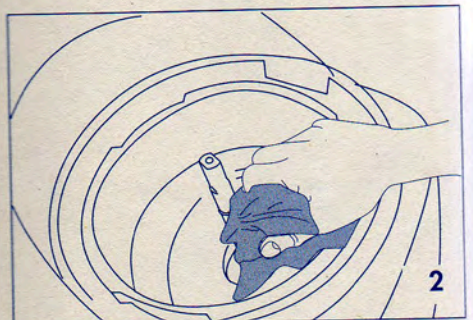
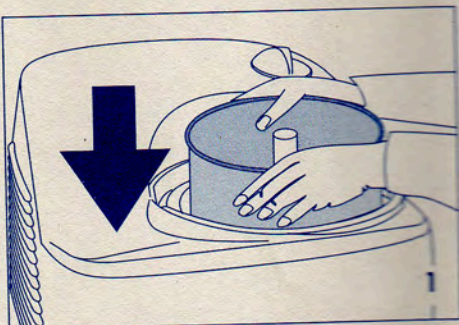
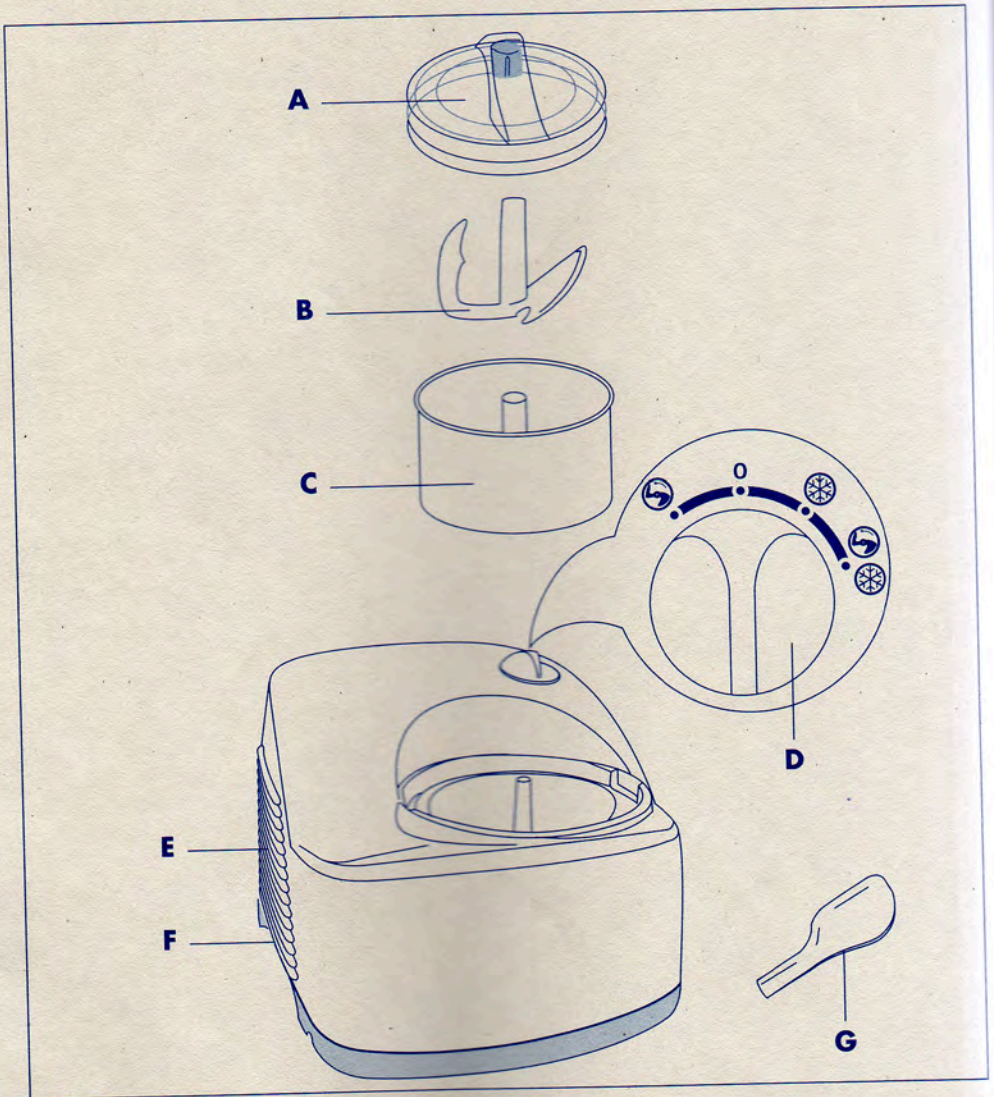

## IMPORTANTE:

- 1) Chiudere sempre il coperchio "A" prima di azionare la pala.
- 2) Non lasciare il selettore in "freddo" per più di 2 minuti.
- 3) Dopo lo spegnimento dell'apparecchio dalla posizione "freddo", attendere sempre almeno 5 minuti prima di riavviarlo.
- 4) L'apparecchio non deve mai essere coricato sul fianco o capovolto.

## DESCRIZIONE

- A) Coperchio di chiusura
- B) Pala mantecatrice
- C) Cestello contenitore estraibile

- D) Selettore di funzione
- E) Griglia di aerazione
- F) Maniglia di trasporto
- G) Paletta

## AVVERTENZE DI SICUREZZA

Leggere con attenzione questo libretto istruzioni prima di usare l'apparecchio. Solo così potrete ottenere i migliori risultati e la massima sicurezza d'uso. Conservare con cura questo libretto per ogni ulteriore consultazione.

- Prima dell'utilizzo verificare che la tensione di rete corrisponda a quella indicata nella targa dell'apparecchio. Collegare l'apparecchio solo a impianto e prese di corrente aventi portata minima di 10A e dotate di efficiente messa a terra.
- In caso di incompatibilità tra la presa e la spina dell'apparecchio, fare sostituire la presa con un'altra di tipo adatto da personale professionalmente qualificato.
- La sicurezza elettrica di questo apparecchio è assicurata soltanto quando lo stesso è correttamente collegato ad un efficace impianto di messa a terra come previsto dalle vigenti norme di sicurezza elettrica. Il costruttore non può essere considerato responsabile per eventuali danni causati dalla mancanza di messa a terra dell'impianto. In caso di dubbio rivolgersi ad una persona professionalmente qualificata.
- Dopo aver tolto l'imballaggio, assicuratevi dell'integrità dell'apparecchio. In caso di dubbio, non utilizzare l'apparecchio e rivolgetevi a personale professionalmente qualificato.
- Gli elementi dell'imballaggio (sacchetti in plastica, polistirolo espanso, ecc.) non devono essere lasciati alla portata dei bambini in quanto potenziali fonti di pericolo.
- È sconsigliabile l'uso di adattatori, prese multiple e/o prolunghie. Qualora il loro uso si rendesse

indispensabile, è necessario utilizzare solamente adattatori semplici o multipli e prolunghie conformi alle vigenti norme di sicurezza facendo però attenzione a non superare il limite di potenza marcato sull'adattatore.

- Questo apparecchio dovrà essere impiegato solo per uso domestico. Ogni altro uso è da considerarsi improprio e quindi pericoloso.
- Il costruttore non può essere considerato responsabile per eventuali danni derivanti da usi impropri, erronei ed irragionevoli e da riparazioni effettuate da personale non qualificato.
- **L'apparecchio non deve mai essere coricato sul fianco o capovolto.**
- Dopo lo spegnimento del compressore attendere sempre almeno 5 minuti prima di riavviarlo nuovamente.
- Utilizzare la macchina lontano da fonti di calore, mantenendola ad almeno 20 cm. da pareti od oggetti che potrebbero limitare la libera circolazione dell'aria.
- **Non togliere il coperchio con la pala in movimento.**

L'uso di qualsiasi apparecchio elettrico comporta l'osservanza di alcune regole fondamentali.

### In particolare:

- Non toccare l'apparecchio con mani o piedi bagnati o umidi. Non immergere l'apparecchio in acqua.
- Non usare l'apparecchio in locali adibiti a bagno.
- Non tirare il cavo di alimentazione.
- Non permettere che l'apparecchio incustodito inutilmente alimentato perché può diventare fonte di pericolo.

Prima di effettuare qualsiasi operazione di pulizia o di manutenzione, disinserire l'apparecchio dalla rete di alimentazione elettrica, staccando la spina.

- In caso di guasto e/o di cattivo funzionamento dell'apparecchio, spegnerlo e non manometterlo. Per eventuali riparazioni rivolgersi solamente ad un Centro di Assistenza autorizzato dal costruttore e richiedere l'utilizzo di ricambi originali. Il mancato rispetto di quanto sopra può compromettere la sicurezza dell'apparecchio.
- Quando si decide di non utilizzare più l'apparecchio, dopo aver staccato la spina dalla presa di corrente, si raccomanda di renderlo inutilizzabile tagliandone il cavo di alimentazione.
- Il cavo di alimentazione di questo apparecchio non deve essere sostituito dall'utente. In caso di danneggiamento del cavo, o per la sua sostituzione, rivolgersi esclusivamente ad un Centro di Assistenza autorizzato dal costruttore.
- Staccare la spina dalla rete di alimentazione quando l'apparecchio non è utilizzato. Non lasciare l'apparecchio inutilmente inserito.

## ISTRUZIONI PER L'USO

### MONTAGGIO E SMONTAGGIO

Per smontare l'apparecchio, togliere il coperchio e sfilare la pala dal perno al centro del cestello. Quindi estrarre il cestello.

Per rimontare l'apparecchio, inserire il cestello facendo pressione con le mani sul suo bordo dall'alto verso il basso (fig. 1), introdurre la pala ed applicare il coperchio.

### FUNZIONAMENTO

Montare l'apparecchio operando come descritto nel capitolo "MONTAGGIO E SMONTAGGIO".

Versare gli ingredienti richiesti dalla ricetta prescelta nel cestello e posizionare il coperchio di chiusura ruotandolo in senso antiorario.

Tenere presente che la capacità massima del cestello è di **600gr.**

Inserire la spina in una presa di corrente idonea.

Accertarsi che nulla ostacoli la libera circolazione dell'aria attraverso le apposite griglie laterali.

**Attenzione:** non far funzionare l'apparecchio senza cestello e curare che la sua superficie esterna sia perfettamente asciutta prima di inserirlo nella propria sede.

Procedere alla lavorazione degli ingredienti ruotando il selettore sulla posizione desiderata.

## DESCRIZIONE DEL SELETTORE

Il selettore funzioni ha 4 posizioni diverse:

### Rotazione della pala (compressore spento)

Per mescolare gli ingredienti nella prima fase di lavorazione del gelato. **Attenzione:** non è possibile inserire ingredienti nel cestello quando la pala è in movimento.

### **0** Apparecchio spento.

### Raffreddamento (accensione del compressore)

Questa funzione vi permette di aggiungere ingredienti o assaggiarli durante la preparazione del gelato o fermare la pala per verificare la consistenza del gelato.

Attenzione: il tempo massimo di permanenza dell'apparecchio in questa posizione **non deve superare i 2 minuti.** Una permanenza superiore può provocare gravi danneggiamenti al sistema meccanico di rotazione della pala.

### Rotazione della pala e raffreddamento contemporanei (con compressore acceso)

Per la preparazione del gelato.

Questa funzione è da interrompere nel momento in cui il gelato ha raggiunto la consistenza desiderata.

*Attenzione: nel caso la preparazione degli ingredienti richieda una lavorazione con le fruste (es. montare a neve gli albumi, sbattere uova e zucchero, ecc.) è consigliabile preparare gli ingredienti in un recipiente e, quando pronto, versare tutto nel cestello della macchina.*

*In questo caso, selezionare direttamente la funzione .*

### UNA VOLTA PREPARATO IL GELATO...

Quando il gelato è pronto, spegnere l'apparecchio portando il selettore in posizione "0".

Togliere quindi il coperchio, la pala mantecatrice, estrarre il cestello e utilizzare la paletta in dotazione per trasferire il gelato in un altro contenitore.

### PULIZIA E TRASPORTO

**Prima di ogni operazione di pulizia, spegnere l'apparecchio portando il selettore in pos. "0" e disinserire la spina dalla presa di corrente.**

Lavare sempre accuratamente le parti della macchina che sono a stretto contatto con le sostanze alimentari ogni volta che si utilizza l'apparecchio. Pala, cestello e coperchio possono essere lavati anche in lavastoviglie.

Asciugare accuratamente il fondo del vano per il cestello (fig. 2) per evitare che durante la preparazione del gelato si formi del ghiaccio che prolungherebbe il tempo di lavorazione del gelato.

**L'apparecchio non deve mai essere coricato sul fianco o capovolto.**

**IMPORTANT:**

- 1) Always close the cover "A" before operating the dasher.
- 2) Never leave the selector in the "cold" position for more than two minutes.
- 3) After turning the appliance off from the "cold" position, always wait at least five minutes before starting it up again.
- 4) The appliance must never be laid on its side or turned upside down.

**DESCRIPTION**

- A) Cover  
B) Dasher  
C) Removable cylinder

- D) Function selector  
E) Ventilation grill  
F) Carrying handle  
G) Scoop

**WARNINGS**

Read this manual thoroughly before installing and using the appliance. This is the only way to ensure the best results and maximum safety for the user.

Save these instructions for future reference.

- Before using the appliance, check that the mains supply voltage corresponds to the voltage indicated on the rating plate. Only connect the appliance to a power supply and sockets with a minimum current rating of 10A and provided with an earth connection.
- In the event of incompatibility between the socket and the plug on the appliance, the plug should be replaced by a suitable type by qualified personnel only.
- The safety of this appliance is guaranteed only if correctly connected to a proper and effective earth connection as specified by current electrical safety standards and regulations. The manufacturer cannot be considered responsible for damage caused by the absence of an earth connection on the power supply line.  
If in doubt, consult an expert.
- After removing the packing, make sure the appliance is not damaged. If in doubt, do not use the appliance and contact professional personnel.
- The packing elements (plastic bags, polystyrene foam, etc.) should be kept out of the reach of children as they are a safety hazard.
- Adapters, multiple sockets and/or extensions should not be used: If their use is necessary, only adapters, multiple sockets and extensions complying with current safety standards and regulations should be used, taking care not to exceed

the power limit indicated on the adapter.

- This appliance is intended for household use only. Any other use is considered improper and thus dangerous.
- The manufacturer is not liable for damage caused by inappropriate, incorrect or irresponsible use or for damage resulting from repairs carried out by unqualified personnel.
- The appliance must NEVER be laid on its side or turned upside down.
- After the compressor shuts down, always wait at least five minutes before starting it up again.
- Use the appliance away from heat sources. Keep it at a distance of at least 20 cm from walls or other objects which could obstruct free air circulation.
- Never remove the cover while the dasher is moving.

The use of all electrical appliances implies the observance of some fundamental rules.

**In particular:**

- Never touch the appliance with wet or damp hands or feet. Never immerse the appliance in water.
- Never use the appliance in bathrooms.
- Never pull the power cable.
- Never leave the appliance plugged in unnecessarily without supervision as it could be a safety hazard. Before cleaning or servicing, disconnect the appliance by removing the plug from the socket.
- In the event of malfunction or faulty operation, switch off and do not attempt to repair. For all repairs contact a Customer Service Centre appointed by the manufacturer only and ask for

original spare parts. Failure to respect the above could reduce the safety of the appliance.

- When the appliance is to be discarded, after unplugging from the mains, the cable should be cut to make the appliance unusable.
- The power cable of this appliance should not be changed by the user. If it is damaged or needs replacing, contact a Customer Service Centre appointed by the manufacturer.
- Unplug the appliance when not in use. Do not leave plugged in unnecessarily.

**INSTRUCTIONS****ASSEMBLY AND DISASSEMBLY**

To disassemble the appliance, remove the cover and extract the dasher from the spindle in the centre of the cylinder, then remove the cylinder. To assemble the appliance, insert the cylinder pressing down with the hands on the edge (figure 1), insert the dasher and put on the cover.

**OPERATION**

Assemble the appliance as described in the chapter "ASSEMBLY AND DISASSEMBLY". Pour the ingredients required for the chosen recipe into the cylinder and position the cover, rotating anticlockwise. Remember that the maximum capacity of the cylinder is **600 g**.

Plug into a suitable mains socket. Make sure nothing obstructs free circulation of air through the side grills.

**Important:** never operate the appliance without the cylinder. Make sure the outside of the cylinder is completely dry before inserting it in the appliance.

Process the ingredients by rotating the selector to the required position.

**DESCRIPTION OF THE SELECTOR**

The function selector has four different positions:

 **Dasher rotation (compressor off)**

To mix the ingredients during the first phase of ice cream processing. *Important: you cannot pour ingredients into the cylinder while the dasher is moving.*

**0 Appliance off** **Cooling (compressor comes on)**

This function enables you to add ingredients or taste the contents during ice cream preparation or to stop the dasher to check the texture of the ice cream.

*Important: never leave the appliance in this position for more than a maximum of two minutes. Beyond this time, the dasher rotation mechanism could be seriously damaged.*

 **Simultaneous rotation of the dasher and cooling (compressor on)**

To prepare the ice cream

This function must be turned off as soon as the ice cream has reached the required texture.

*Important: when preparing ingredients requiring whipping (egg whites, egg and sugar, etc), you are recommended to prepare the ingredients in a bowl and when ready pour the mixture into the cylinder. In this case, choose the  function immediately.*

**ONCE THE ICE CREAM IS READY...**

When the ice cream is ready, turn off the appliance by placing the selector in the "0" position. Remove the cover and dasher, extract the cylinder and use the scoop provided to transfer the ice cream into another container.

**CLEANING AND CARRYING**

*Before cleaning, always turn the appliance off by placing the selector in position "0" and unplugging from the mains socket.*

Thoroughly wash all parts of the machine in close contact with food each time the appliance is used. The dasher, cylinder and cover can be dishwasher washed.

Dry the bottom of the cylinder compartment thoroughly (figure 2) to avoid ice forming during ice cream preparation, prolonging ice cream processing times.

**The appliance must NEVER be laid on its side or turned upside down.**

**IMPORTANT :**

- 1) Refermez toujours le couvercle "A" avant d'actionner la palette.
- 2) Ne laissez pas le sélecteur sur "froid" pendant plus de 2 minutes.
- 3) Après l'arrêt de l'appareil de la position "froid", attendez toujours au moins 5 minutes avant de le redémarrer.
- 4) L'appareil ne doit jamais être couché sur le côté ni renversé.

**DESCRIPTION**

- A) Couvercle de fermeture  
B) Palette de malaxage  
C) Bol extractible

- D) Sélecteur de fonction  
E) Grille d'aération  
F) Poignée de transport  
G) Palette

**CONSIGNES DE SÉCURITÉ**

Lisez attentivement cette notice avant d'utiliser l'appareil. Vous pourrez ainsi en tirer les meilleurs résultats en toute sécurité.

- Conservez soigneusement cette notice pour pouvoir la consulter à tout moment.
- Avant d'utiliser votre appareil, vérifiez si la tension du réseau correspond à celle indiquée sur la plaque signalétique. Branchez l'appareil exclusivement sur une prise de courant d'une intensité minimale de 10 A et munie d'une mise à la terre efficace.
- En cas d'incompatibilité entre la prise de courant et la fiche de l'appareil, faites remplacer la prise par un technicien spécialisé.
- La sécurité électrique de cet appareil n'est assurée que si celui-ci est correctement connecté à une mise à la terre efficace, conformément aux normes en vigueur en la matière. Le fabricant ne pourra être tenu pour responsable de dommages provoqués par le manque de mise à la terre.
- En cas de doute, adressez-vous à un technicien qualifié.
- Après avoir déballé l'appareil, assurez-vous qu'il est intact. En cas de doute, ne l'utilisez pas et adressez-vous à un technicien qualifié.
- L'emballage (sacs en plastique, polystyrène expansé, etc.) peut représenter une source potentielle de danger. Ne le laissez pas à la portée des enfants.
- Nous déconseillons les adaptateurs, prises multiples et/ou rallonges. S'ils sont vraiment indispensables, utilisez exclusivement des adaptateurs simples ou multiples et des rallonges conformes aux normes de sécurité en vigueur, mais sans dépasser la puissance maximale indiquée sur l'adaptateur.

- Cet appareil est destiné à un usage exclusivement ménager. Tout autre usage est jugé impropre et, par conséquent, dangereux.
- Le fabricant ne peut être tenu pour responsable de dégâts découlant d'usages impropres, incorrects et irraisonnés ou de réparations effectuées par des personnes incompetentes.
- L'appareil ne doit jamais être couché sur le côté ni renversé.
- Après l'arrêt du compresseur, attendez toujours au moins 5 minutes avant de le redémarrer.
- Utilisez l'appareil loin de toute source de chaleur et en respectant une distance d'au moins 20 cm du mur et de tout objet susceptible de limiter la libre circulation de l'air.
- Ne retirez pas le couvercle quand la palette est en mouvement.

L'emploi de tout appareil électrique implique le respect de quelques règles fondamentales.

**En particulier :**

- Ne touchez pas l'appareil les mains ou les pieds mouillés ou humides. Ne plongez pas l'appareil dans l'eau.
- N'utilisez pas l'appareil dans la salle de bains.
- Ne tirez pas le cordon d'alimentation.
- Ne laissez pas l'appareil inutilement branché et sans surveillance, il se transformerait en source de danger. Avant toute opération de nettoyage ou d'entretien, débranchez l'appareil pour couper l'alimentation électrique.
- Si l'appareil est en panne ou fonctionne mal, arrêtez-le et n'y touchez plus.
- Pour les éventuelles réparations, adressez-vous exclusivement à un Centre de Service agréé par le constructeur et exigez des pièces de rechange d'origine. Ne pas respecter cette consigne risque de compromettre la sécurité de l'appareil.

- Si vous décidez de ne plus utiliser votre appareil, débranchez-le et rendez-le inutilisable en coupant le cordon d'alimentation.
- Le cordon d'alimentation de cet appareil ne doit pas être remplacé par l'utilisateur. Si le cordon est détérioré ou doit être remplacé, adressez-vous exclusivement à un Centre de service agréé par le fabricant.
- Ne laissez pas l'appareil inutilement branché. S'il n'est pas utilisé, débranchez-le.

**MODE D'EMPLOI****MONTAGE ET DÉMONTAGE**

Pour démonter l'appareil ; retirez le couvercle et sortez la palette de l'axe au centre du bol. Retirez le bol. Pour remonter l'appareil, introduisez le bol en faisant pression sur le bord, de haut en bas, avec les mains (fig. 1) introduisez la palette et remettez le couvercle.

**FONCTIONNEMENT**

Montez l'appareil en suivant les indications du chapitre « MONTAGE ET DÉMONTAGE ». Versez dans le bol les ingrédients de la recette choisie et positionnez le couvercle en le faisant tourner en sens inverse des aiguilles d'une montre. N'oubliez pas que le bol ne peut pas contenir plus de 600 g. Branchez la machine sur une prise adéquate. Assurez-vous que l'air circule librement dans les grilles latérales.

**Attention :** évitez de faire marcher la machine sans bol et veillez à ce que la surface extérieure de celui-ci soit parfaitement sèche avant de l'introduire dans son logement.

Tournez le sélecteur sur la position désirée et commencez à travailler les ingrédients.

**DESCRIPTION DU SÉLECTEUR**

Le sélecteur fonctions offre 4 positions :

-  **Rotation de la palette (compresseur arrêté)**  
Pour mélanger les ingrédients dans la première phase de travail de la glace. **Attention :** vous ne pouvez pas verser les ingrédients dans le bol quand la palette est en mouvement.
-  **Appareil arrêté**
-  **Réfrigération (marche du compresseur)**  
Cette fonction permet d'ajouter des ingrédients ou de les goûter pendant la préparation ou encore d'arrêter la palette pour vérifier la consistance de la glace.

Attention : l'appareil ne doit pas rester dans cette position pendant plus de 2 minutes. Un temps supérieur pourrait sérieusement détériorer le système mécanique de rotation de la palette.

 **Rotation de la palette et réfrigération simultanée (compresseur en marche)**

Préparation de la glace  
Cette fonction doit être interrompue dès que la glace a atteint la consistance désirée.

**Attention :** si la préparation des ingrédients demande un travail au fouet (monter les blancs en neige, battre les jaunes et le sucre, etc.) il est conseillé de préparer les ingrédients dans un récipient et de tout verser dans le bol de la machine.

Dans ce cas, sélectionnez directement la fonction

**UNE FOIS QUE LA GLACE EST PRÊTE...**

Une fois que la glace est prête, arrêtez la machine en mettant le sélecteur sur "0".

Retirez le couvercle puis la palette de malaxage, sortez le bol et utilisez la palette fournie avec l'appareil pour transvaser la glace dans un autre récipient.

**NETTOYAGE ET TRANSPORT**

**Avant toute opération de nettoyage, arrêtez la machine, en mettant le sélecteur sur "0", et débranchez-la.**

À chaque utilisation, lavez toujours soigneusement les pièces de la machine qui sont en contact direct avec les substances alimentaires.

La palette, le bol et le couvercle passent au lave-vaisselle.

Essayez soigneusement le fond du logement du bol (fig. 2) afin d'éviter toute formation de givre pendant la préparation de la glace, ce qui allongerait le temps de l'opération.

**L'appareil ne doit jamais être couché sur le côté ni renversé.**

**WICHTIG:**

- 1) Schließen Sie stets den Deckel „A“, bevor Sie den Rührarm in Bewegung setzen.
- 2) Lassen den Wählschalter nicht länger als 2 Minuten auf „Kühlung“.
- 3) Nachdem Sie das auf „Kühlung“ positionierte Gerät abschalten, müssen Sie mindestens 5 Minuten abwarten, bevor Sie es wieder einschalten.
- 4) Das Gerät darf niemals seitlich oder auf den Kopf gestellt hingelegt werden.

**BESCHREIBUNG**

- A) Verschlussdeckel
- B) Rührarm
- C) Entnehmbarer Eisbehälter

- D) Funktions-Wählschalter
- E) Belüftungsgitter
- F) Tragegriff
- G) Eis-Spatel

**SICHERHEITSHINWEISE**

Lesen Sie bitte vor dem Gebrauch des Gerätes diese Bedienungsanleitung aufmerksam durch. Nur so erzielen Sie optimale Ergebnisse und höchste Betriebssicherheit. Bewahren Sie diese Bedienungsanleitung zum späteren Nachlesen auf.

- Vergewissern Sie sich vor dem Gebrauch dieses Gerätes, dass die Netzspannung mit der auf dem Typenschild des Gerätes angegebenen Spannung übereinstimmt. Schließen Sie das Gerät nur an eine vorschriftsmäßig geerdete Steckdose mit einer Mindestleistung von 10A an.
- Sollte die Steckdose nicht für den Stecker Ihres Gerätes geeignet sein, so lassen Sie diese bitte durch eine geeignete Steckdose von einer Fachkraft auswechseln.
- Die elektrische Sicherheit dieses Gerätes ist nur dann gewährleistet, wenn dieses in Übereinstimmung mit den geltenden Normen bzgl. der elektrischen Sicherheit vorschriftsmäßig geerdet ist. Der Hersteller haftet nicht bei eventuellen Schäden, die durch eine nicht vorschriftsmäßige Erdung der Anlage verursacht wurden. In Zweifelsfällen wenden Sie sich bitte an eine Fachkraft.
- Kontrollieren Sie das Gerät nach dem Auspacken auf seine Unversehrtheit. Im Zweifelsfall das Gerät nicht benutzen und sich an einen Fachmann wenden.
- Das Verpackungsmaterial (Plastiktüten, Schaumpolystyrol, usw.) auf keinen Fall in der Reichweite von Kindern lassen, da dies gefährlich sein könnte.
- Es wird von dem Gebrauch von Adaptern, Vielfachsteckdosen und/oder Verlängerungskabeln abgeraten. Sollten diese jedoch unbedingt notwendig sein, verwenden Sie ausschließlich Einfach- oder Vielfachsteckdosen sowie Verlängerungskabel, die den geltenden Sicherheitsnormen entsprechen. Achten Sie zudem darauf, dass die auf dem Adapter ange-

- gebene Höchstleistung nicht überschritten wird.
- Dieses Gerät ist ausschließlich für den Gebrauch im Haushalt ausgelegt. Jeder andere Gebrauch ist daher unsachgemäß und kann gefährlich sein.
  - Der Hersteller haftet nicht für eventuelle Schäden, die auf einen zweckentfremdeten, falschen bzw. unangemessenen Gebrauch sowie auf von nicht qualifiziertem Personal durchgeführten Reparaturarbeiten zurückzuführen sind.
  - **Das Gerät niemals auf die Seite legen oder auf den Kopf stellen.**
  - Nach dem Ausschalten des Kompressors, mindestens 5 Minuten abwarten, bevor Sie ihn erneut anlaufen lassen.
  - Verwenden Sie die Eismaschine weit ab von Wärmequellen, stellen Sie sie zudem mindestens 20 cm entfernt von Wänden oder Gegenständen auf, welche in irgendeiner Weise die freie Luftzirkulation behindern könnten.
  - **Nehmen Sie den Deckel nicht vom Gerät, wenn der Rührarm noch in Bewegung ist.**

Bei der Verwendung von Elektrogeräten sind einige grundsätzliche Regeln zu beachten.

**Insbesondere:**

- Das Gerät nicht mit nassen oder feuchten Händen bzw. Füßen berühren. Das Gerät nicht in Wasser tauchen.
- Das Gerät nicht in Badezimmern verwenden.
- Niemals das Netzkabel oder das Gerät anfassen
- Sorgen Sie dafür, dass das Gerät nicht unbeaufsichtigt und nutzlos in Betrieb gelassen wird, da es zu einer Gefahrenquelle werden könnte. Vor jedem Reinigungs- oder Wartungseingriff das Gerät durch Ziehen des Steckers vom Stromnetz trennen.
- Bei Defekten und/oder Betriebsstörungen, das Gerät unverzüglich ausschalten und nicht versuchen, es selbst zu reparieren.
- Wenden Sie sich für eventuelle Reparaturen ausschließlich an eine vom Hersteller autorisierte Kundendienststelle und verlangen Sie die Verwendung von Original-Ersatzteilen.

Die Nichteinhaltung der oben genannten Hinweise kann die Sicherheit des Geräts beeinträchtigen.

- Sollte das Gerät ausgedient haben und nicht mehr verwendet werden, sorgen Sie bitte nach dem Herausziehen des Steckers aus der Steckdose dafür, es untauglich zu machen, indem Sie das Versorgungskabel durchschneiden.
- Das Netzkabel dieses Geräts darf auf keinen Fall vom Benutzer selbst ausgewechselt werden, da hierzu Spezialwerkzeuge erforderlich sind. Wenden Sie sich daher bei Beschädigung des Kabels bzw. zum Auswechseln desselben an eine vom Hersteller autorisierte Kundendienststelle.
- Bei Nichtgebrauch des Geräts, stets dessen Stecker vom Stromnetz trennen. Lassen Sie das Gerät nicht unnötig eingeschaltet.

**GEBRAUCHSANLEITUNGEN****ZUSAMMENBAU UND ABBAU**

Zum Zerlegen des Geräts, den Deckel abnehmen und den Rührarm von dem in der Mitte des Korbs befindlichen Zapfen ziehen. Zum Wiederzusammensetzen des Gerätes, den Eisbehälter einsetzen, indem Sie mit den Händen ihn am Rand fassen und von oben nach unten drücken (Abb. 1). Dann den Rührarm einsetzen und den Deckel anbringen.

**BETRIEB**

Das Gerät wie im Kapitel "ZUSAMMENBAU UND ABBAU" beschrieben zusammenbauen. Die für das gewählte Rezept erforderlichen Zutaten in den Eisbehälter geben und den Verschlussdeckel positionieren, indem Sie ihn nach links drehen. Beachten Sie bitte, dass das maximale Fassungsvermögen des Eisbehälters **600 g** beträgt.

Den Stecker in eine geeignete Steckdose stecken. Vergewissern Sie sich, dass die seitlichen Belüftungsgitter frei sind, so dass die Luft ungehindert zirkulieren kann.

**Achtung:** Das Gerät nicht ohne eingesetzten Eisbehälter in Betrieb setzen, und sicherstellen, dass die Außenfläche desselben vollkommen trocken ist, bevor Sie ihn in das Gerät einsetzen.

Mit der Verarbeitung der Zutaten beginnen, indem Sie den Funktions-Wählschalter auf die gewünschte Position drehen.

**BESCHREIBUNG DES WÄHLSCHALTERS**

Der Funktions-Wählschalter verfügt über 4 verschiedene Positionen:

-  **Drehung des Rührarms (Kompressor ausgeschaltet)**

Zum Vermengen der Zutaten während der

ersten Phase der Speiseeiszubereitung.  
*Achtung: Während des sich in Betrieb befindlichen Rührarms können keine Zutaten in den Eisbehälter gegeben werden.*

**0 Gerät ausgeschaltet** **Kühlung (Einschalten des Kompressors)**

Mit dieser Funktion können Sie während der Speiseeiszubereitung Zutaten zugeben oder diese kosten oder auch den Rührarm stoppen, um die Konsistenz des Speiseeises zu überprüfen.

*Achtung:* Das Gerät darf höchstens 2 Minuten auf dieser Position gehalten werden. Eine längere Zeit könnte zu schwere Schäden an dem mechanischen Rotationssystem des Rührarms führen.

 **Gleichzeitige Rührarmdrehung und Kühlung (mit eingeschaltetem Kompressor)**

 Für die Speiseeiszubereitung.

Sobald das Speiseeis die gewünschte Konsistenz erreicht hat, ist diese Funktion zu unterbrechen.

*Achtung: Falls die Zubereitung der Zutaten eine Verarbeitung mit den Schneebesens erfordern (z.B. schaumig schlagen des Eiweißes, Eier und Zucker schlagen, usw.), wird empfohlen, die Zutaten in einem Gefäß zuzubereiten und wenn diese fertig zubereitet sind, das Ganze in den Eisbehälter der Maschine zu gießen. In diesem Fall, direkt die Funktion  einstellen.*

**NACH ABGESCHLOSSENER SPEISEEISZUBEREITUNG**

Nach Fertigstellung des Speiseeises, das Gerät durch Drehen des Wählschalters auf Position "0" ausschalten. Dann den Deckel sowie den Rührarm abnehmen, den Eisbehälter herausnehmen und unter Zuhilfenahme des mitgelieferten Eis-Spatels das Speiseeis in einen anderen Behälter geben.

**REINIGUNG UND TRANSPORT**

**Vor jeder Reinigungsarbeit, das Gerät ausschalten, indem Sie den Wählschalter auf Pos. "0" stellen und den Stecker aus der Steckdose ziehen.**

Bei jedem Gebrauch des Gerätes, die direkt mit den Nahrungsmitteln in Berührung kommenden Maschinenteile sorgfältig abspülen.

Rührarm, Eisbehälter und Deckel können auch im Geschirrspüler gespült werden.

Den Boden des Aufnahmeraums des Eisbehälters sorgfältig trocknen (Abb. 2), um zu vermeiden, dass während der Speiseeiszubereitung sich Eis bildet, welches die Bearbeitungszeit des Speiseeises verlängern würde.

**Das Gerät niemals auf die Seite legen oder auf den Kopf stellen.**

## BELANGRIJK

- 1) Sluit altijd goed het deksel "A" vooraleer de schoep wordt ingeschakeld.
- 2) Laat de keuzeschakelaar niet langer dan 2 minuten op "koud".
- 3) Nadat het apparaat na de positie "koud" werd uitgezet, wordt altijd minstens 5 minuten gewacht alvorens het weer aan te zetten.
- 4) Het apparaat wordt nooit op de zijkant gelegd of omgedraaid.

## BESCHRIJVING

- A) Deksel
- B) Mengschoep
- C) Uitneembare mand

- D) Keuzeschakelaar
- E) Verlichtingsrooster
- F) Handvat voor transport
- G) Schepje

## VEILIGHEIDSVOORSCHRIFTEN

Lees aandachtig deze handleiding, alvorens het apparaat in gebruik te nemen. Alleen op die manier bekomt u de beste resultaten en de grootste gebruiksveiligheid. Bewaar deze handleiding zorgvuldig voor latere raadplegingen.

- Alvorens het apparaat voor de eerste keer te gebruiken, controleer of de netspanning overeenkomt met de spanning aangeduid op het gegevensplaatje van het apparaat. Sluit het apparaat uitsluitend aan op een stopcontact met een minimaal vermogen van 10A en voorzien van een doeltreffende aardleiding.
- Ingeval het stopcontact en de stekker van het apparaat niet overeenkomen, wordt het stopcontact door vakbekwaam personeel vervangen door een geschikt stopcontact.
- De elektrische veiligheid van dit apparaat wordt uitsluitend verzekerd wanneer het correct is aangesloten op een doeltreffende aardleiding, zoals voorzien door de geldende elektrische veiligheidsnormen. De fabrikant kan niet aansprakelijk worden gesteld voor eventuele schade voortvloeiend uit de afwezigheid van een aardleiding. Ingeval van twijfel, wendt u zich tot een vakbekwaam persoon.
- Verwijder de verpakking en controleer of het apparaat niet beschadigd is. Ingeval van twijfel, het apparaat niet in gebruik nemen en zich wenden tot vakbekwaam personeel.
- De verpakkingselementen (plastic zakken, piepschuim, enz.) worden buiten het bereik van kinderen gehouden, omdat zij gevaarlijk kunnen zijn.
- Het gebruik van adapters, stekkerdozen en verlengsnoeren wordt afgeraden. Indien hun gebruik toch nodig mocht blijken, worden uitsluitend adapters, stekkerdozen en verlengsnoeren

gebruikt die conform de geldende veiligheidsnormen zijn. Let er wel op de maximale limiet aangeduid op de adapter niet te overschrijden.

- Dit apparaat is uitsluitend bestemd voor huishoudelijke doeleinden. Elk ander gebruik dient als oneigenlijk en bijgevolg gevaarlijk te worden beschouwd.
- De fabrikant kan niet aansprakelijk worden gesteld voor eventuele schade voortvloeiend uit een oneigenlijk, verkeerd of onredelijk gebruik en van reparaties uitgevoerd door niet opgeleid personeel.
- **Het apparaat wordt nooit op de zijkant gelegd of omgedraaid.**
- Na het uitschakelen van de compressor, minstens 5 minuten wachten alvorens hem weer in te schakelen.
- Gebruik het apparaat ver verwijderd van warmtebronnen en behoud een afstand van minstens 20 cm tussen het apparaat en muren of andere voorwerpen die de vrije luchtcirculatie kunnen belemmeren.
- **Haal het deksel niet weg wanneer de mengschoep in beweging is.**

Het gebruik van een elektrisch apparaat, houdt in dat een aantal fundamentele regels in acht worden genomen:

## In het bijzonder:

- Raak het apparaat niet aan wanneer u natte of vochtige handen en voeten hebt. Het apparaat niet onderdempelen in water.
- Gebruik het apparaat niet in een badkamer.
- Trek niet aan het stroomsnoer of aan het apparaat.
- Laat het apparaat niet onnodig aanstaan zonder toezicht, omdat dit gevaarlijk kan zijn. Alvorens een reinigings- of onderhoudsbeurt uit te voeren, wordt de stekker van het apparaat uit het stopcontact gehaald.

- Bij een defect en/of wanneer het apparaat niet goed werkt, wordt het uitgeschakeld en wordt er verder niet aan geknoeid. Voor eventuele reparaties, wendt u zich uitsluitend tot een Servicecentrum erkend door de fabrikant en vraagt u naar het gebruik van originele reserveonderdelen. Het niet naleven van bovenstaande regel, kan de veiligheid van het apparaat in het gedrang brengen.
- Wanneer wordt beslist het apparaat af te tanken, wordt aangeraden de stekker uit het stopcontact te halen en het apparaat onbruikbaar te maken door het stroomsnoer door te knippen.
- Het stroomsnoer van dit apparaat wordt niet vervangen door de gebruiker. Indien het stroomsnoer beschadigd wordt of om het te vervangen, wendt u zich uitsluitend tot een Servicecentrum erkend door de fabrikant.
- Haal de stekker uit het stopcontact wanneer het apparaat niet wordt gebruikt. Laat het apparaat niet onnodig gekoppeld aan het elektriciteitsnet.

## GEBRUIKSANWIJZINGEN

## MONTAGE EN DEMONTAGE

Om het apparaat te demonteren, het deksel verwijderen en de mengschoep van de pin in het midden van de mand halen. Vervolgens de mand verwijderen. Om het apparaat weer te monteren, de mand aanbrengen door met de handen op de randen van de mand te duwen en deze naar beneden te duwen (fig. 1); de mengschoep en het deksel plaatsen.

## WERKING

Monteer het apparaat op de manier beschreven in het hoofdstuk "MONTAGE EN DEMONTAGE".

Giet de nodige ingrediënten van het gewenste recept in de mand en plaats het deksel, dat tegen de wijzers van de klok wordt dichtgedraaid. Houd er rekening mee dat de maximale inhoud van de mand **600 gram** is. Steek de stekker in een geschikt stopcontact. Zorg ervoor dat de vrije luchtcirculatie doorheen de zijroosters niet wordt belemmerd.

**Let op: laat het apparaat niet functioneren zonder mand en zorg ervoor dat de buitenkant van de mand altijd goed droog is alvorens hem in het apparaat te plaatsen.**

Bewerk de ingrediënten door de keuzeschakelaar in de gewenste stand te draaien.

## BESCHRIJVING VAN DE KEUZESCHAKELAAR

De keuzeschakelaar heeft 4 verschillende standen:

-  **Draaien van de mengschoep (compressor uit)**  
Om de ingrediënten te mengen in een eerste bereidingsfase van het roomijs. *Let op: het is niet mogelijk ingrediënten toe te voegen in de mand wanneer de mengschoep in beweging is*

## O Apparaat uit

-  **Afkoeling (compressor aan)**

Met deze functie is het mogelijk ingrediënten toe te voegen of te proeven tijdens de bereiding van het roomijs, of de schoep te stoppen om te controleren of het roomijs de gewenste consistentie heeft.

Let op: de maximale tijd dat het apparaat in deze stand mag staan, mag niet langer dan 2 minuten duren. Indien deze twee minuten overschreden worden, kan dit ernstige schade toebrengen aan het mechanisch draaisysteem van de schoep.

-  **Tegelijk draaien mengschoep en afkoelen (compressor aan)**

 Voor de bereiding van roomijs.

Deze functie wordt onderbroken wanneer het roomijs de gewenste consistentie heeft bereikt.

*Let op: indien het gebruik van de kloppers nodig mocht blijken om de ingrediënten te bewerken (vb. eiwit opkloppen, eieren en suiker mengen, enz.), is het raadzaam de ingrediënten klaar te maken in een recipiënt en, wanneer ze opgeklopt zijn, in de mand van het apparaat te gieten. In dit geval, wordt direct de functie gekozen  .*

## NA DE BEREIDING VAN HET ROOMIJS...

Wanneer het roomijs klaar is, wordt het apparaat uitgeschakeld door de keuzeschakelaar op "O" te zetten. Verwijder het deksel, de mengschoep en de mand, en gebruik het bijgeleverde schepje om het roomijs in een ander recipiënt te doen.

## REINIGING EN TRANSPORT

**Vóór elke reinigingsbeurt, wordt het apparaat uitgeschakeld door de keuzeschakelaar op "O" te zetten. Haal de stekker uit het stopcontact.**

De onderdelen van het apparaat die in contact komen met voedingswaren, worden bij elk gebruik van het apparaat zorgvuldig afgewassen.

De mengschoep, de mand en het deksel mogen in de vaatwasmachine. Droog de zitting van de mand (fig. 2) goed af om te voorkomen dat er zich tijdens de bereiding van het roomijs ijs vormt die de bereidingstijd alleen maar zou verlengen.

**Het apparaat wordt nooit op de zijkant gelegd of omgedraaid.**



## IMPORTANTE

- 1) Cierre siempre la tapadera "A" antes de accionar la pala.
- 2) No deje el selector situado en "frío" más de 2 minutos.
- 3) Después de apagar el aparato en la posición "frío", espere siempre 5 minutos por lo menos antes de volver a encenderlo.
- 4) No apoye nunca el aparato sobre un lado o invertido.

## DESCRIPCIÓN

- A) Tapadera de cierre
- B) Pala mantecedora
- C) Cesto extraíble

- D) Selector de funciones
- E) Rejilla de ventilación
- F) Asa de transporte
- G) Pala

## ADVERTENCIAS DE SEGURIDAD

Lea detenidamente este manual de instrucciones antes de usar el aparato. Solamente de esta forma podrá obtener los mejores resultados y la máxima seguridad durante el uso.

- Conserve con cuidado este manual para futuras consultas.
- Antes de utilizar el aparato controle que la tensión de la red corresponda a la indicada en la placa de éste. Conecte el aparato únicamente a una instalación y a enchufes de corriente con una capacidad mínima de 10 A y equipados con una puesta a tierra eficiente.
- En caso de incompatibilidad entre el enchufe y la clavija del aparato, haga sustituir el enchufe por otro adecuado por personal profesionalmente cualificado.
- La seguridad eléctrica de este aparato se garantiza solamente cuando éste está conectado correctamente a una instalación de puesta a tierra eficaz según establecen las normas de seguridad eléctrica en vigor. El fabricante no puede ser considerado responsable por los eventuales daños derivados de la carencia de una puesta a tierra de la instalación.
- En caso de duda, póngase en contacto con un profesional cualificado.
- Después de haber desembalado el aparato, controle su integridad. En caso de duda no utilice el aparato y póngase en contacto con personal profesionalmente cualificado.
- No deje los elementos del embalaje (bolsas de plástico, espuma de poliestireno, etc.) al alcance de los niños ya que son fuentes potenciales de peligro.
- Le desaconsejamos el uso de adaptadores, tomas múltiples y/o alargadores. Si fuese indispensable

usarlos, utilice solamente adaptadores simples o múltiples y alargadores que sean conformes a las normas de seguridad vigentes, teniendo siempre cuidado de no superar el límite de potencia indicado en el adaptador

- Podrá utilizar este aparato solamente para un uso doméstico. Cualquier otro uso será considerado inadecuado y por consiguiente peligroso.
  - El fabricante no será responsable por los daños que puedan derivar de usos inapropiados, incorrectos e irracionales y de reparaciones efectuadas por personal no cualificado.
  - **No guarde nunca el aparato apoyado sobre un lado o invertido.**
  - Después de que se apague el compresor, espere al menos 5 minutos antes de encenderlo de nuevo.
  - Utilice el aparato lejos de fuentes de calor, dejando un espacio mínimo de 20 cm entre éste y paredes u objetos que podrían limitar la libre circulación del aire.
  - **No quite la tapadera con la pala accionada.**
- El uso de cualquier aparato eléctrico comporta el respeto de algunas reglas fundamentales.
- En particular:**
- No toque el aparato con las manos o los pies mojados o húmedos. No sumerja el aparato en el agua.
  - No use el aparato en lugares que se utilizan como baño.
  - No tire del cable de alimentación o del aparato.
  - No deje el aparato enchufado inútilmente sin vigilancia ya que puede convertirse en una fuente de peligro. Desenchufe el aparato de la corriente antes de realizar cualquier operación de limpieza o de mantenimiento.
  - Si se produce una avería y/o si el aparato funciona incorrectamente, deberá apagarlo sin alterarlo.

- Para eventuales reparaciones, póngase en contacto solamente con un Centro de Asistencia autorizado por el fabricante y solicite el uso de recambios originales. Si no se respeta lo anteriormente indicado, se podrá perjudicar la seguridad del aparato.
- Si decide dejar de utilizar el aparato, después de desenchufarlo de la corriente, le aconsejamos cortar el cable de alimentación para que resulte inservible.
- El usuario no debe encargarse de sustituir el cable de alimentación de este aparato. Si el cable de alimentación se estropea o debe sustituirse, deberá dirigirse exclusivamente a un Centro de Asistencia autorizado por el fabricante.
- Desenchufe el aparato de la corriente cuando no lo esté usando. No deje el aparato inútilmente enchufado.

### INSTRUCCIONES PARA EL USO

#### MONTAJE Y DESMONTAJE

Para desmontar el aparato, quítele la tapadera y extraiga la pala del perno en el centro del cesto. A continuación, extraiga el cesto. Para montar de nuevo el aparato, coloque el cesto ejerciendo presiones con las manos sobre el borde de arriba hacia abajo (fig. 1), coloque la pala y tape el aparato con la tapadera.

#### FUNCIONAMIENTO

Efectúe el montaje del aparato realizando las operaciones contenidas en el capítulo "MONTAJE Y DESMONTAJE". Vierta los ingredientes enumerados en la receta elegida en el cesto y coloque sobre el aparato la tapadera de cierre dándole vueltas en el sentido contrario de las agujas del reloj. Considere que la capacidad máxima del cesto es **600 g**.

Enchufe el aparato a un enchufe de corriente idóneo. Asegúrese que nada pueda obstaculizar la libre circulación del aire por las rejillas laterales correspondientes.

**Atención:** no haga funcionar el aparato sin el cesto y compruebe que su superficie externa esté completamente seca antes de colocarlo en su sede.

Efectúe la elaboración de los ingredientes girando el selector hasta la posición elegida.

## DESCRIPCIÓN DEL SELECTOR

El selector de funciones tiene 4 posiciones diferentes.

- 🌀 **Rotación de la pala (compresor apagado)**  
Para mezclar los ingredientes en la primera fase de elaboración del helado. **Atención:** no podrá verter ingredientes en el cesto cuando la pala esté accionada.

### 0 Aparato apagado

- ❄️ **Enfriamiento (encendido del compresor)**  
Esta función le permite añadir ingredientes o probarlos durante la preparación del helado o parar la pala para verificar la consistencia del helado. **Atención:** el tiempo máximo de permanencia del aparato en esta posición no debe superar los **2 minutos**. Una permanencia superior puede estropear gravemente el sistema mecánico de rotación de la pala.

- 🌀 **Rotación de la pala y enfriamiento (con compresor encendido)**

Para la preparación del helado. Interrumpa esta función cuando el helado adquiera la consistencia deseada.

*Atención: si la preparación de los ingredientes requiere una elaboración con la batidora (ej. montar a punto de nieve los blancos, batir huevos y azúcar, etc), le aconsejamos preparar los ingredientes en un recipiente y cuando estén listos, echarlo todo en el cesto del aparato. En este caso, seleccione directamente la función 🌀❄️.*

### CUANDO EL HELADO ESTÉ LISTO...

Cuando el helado esté listo, sitúe el selector en la posición "0" para apagar el aparato. A continuación quite la tapadera, la pala mantecedora, extraiga el cesto y utilice la pala incluida en el equipamiento para echar el helado en otro recipiente.

### LIMPIEZA Y TRANSPORTE

**Antes de efectuar cualquier operación de limpieza, apague el aparato situando el selector en la posición "0" y desenchufe el aparato de la corriente.**

Lave siempre meticulosamente las partes del aparato que entran en contacto directo con las sustancias alimentarias cada vez que utiliza el aparato.

Puede lavar la pala, el cesto y la tapadera incluso en el lavavajillas.

Seque meticulosamente el fondo del espacio para el cesto (fig. 2) para evitar que durante la preparación del helado se forme hielo que prolongaría el tiempo de elaboración del helado.

**No guarde nunca el aparato apoyado sobre un lado o invertido.**